

STRATO

STRATO HI-VIZ

CE 0082

EAC TPTC019/2011

ANSI Z89.1-2014
type 1 class E LT

EN 397: 2012 / 50365: 2002 / EN 12492: 2012 *(See text)
partly / partiellement (Voir texte)

WARNING / ATTENTION

Activities involving the use of this equipment are inherently dangerous. You are responsible for your own actions and decisions.

Before using this equipment, you must:
- Read and understand all Instructions for Use.
- Get specific training in its proper use.
- Become acquainted with its capabilities and limitations.
- Understand and accept the risks involved.



FAILURE TO HEED ANY OF THESE WARNINGS MAY RESULT IN SEVERE INJURY OR DEATH.

Les activités impliquant l'utilisation de cet équipement sont par nature dangereuses. Vous êtes responsable de vos actes, de vos décisions et de votre sécurité.

Avant d'utiliser cet équipement, vous devez :
- Lire et comprendre toutes les instructions d'utilisation.
- Vous former spécifiquement à l'utilisation de cet équipement.
- Vous familiariser avec votre équipement, apprendre à connaître ses performances et ses limites.
- Comprendre et accepter les risques induits.



LE NON-RESPECT D'UN SEUL DE CES AVERTISSEMENTS PEUT ÊTRE LA CAUSE DE BLESSURES GRAVES OU MORTELLES.

1. Field of application (text part) Champ d'application (partie texte)

2. Nomenclature

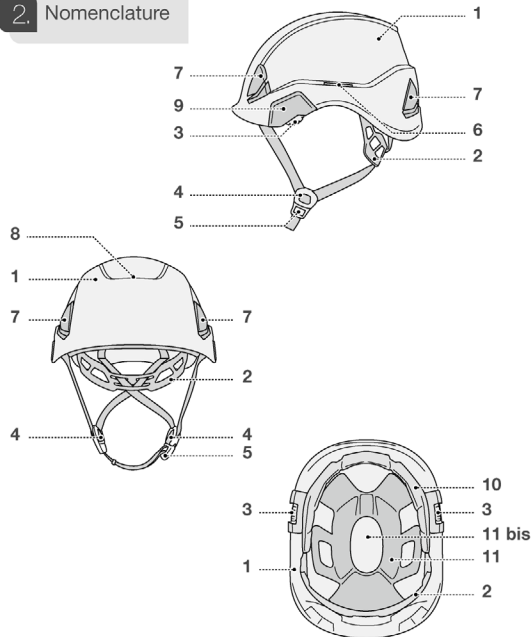

3. Inspection, points to verify (text part) Contrôle, points à vérifier (partie texte)

Traceability and markings Traçabilité et marquage

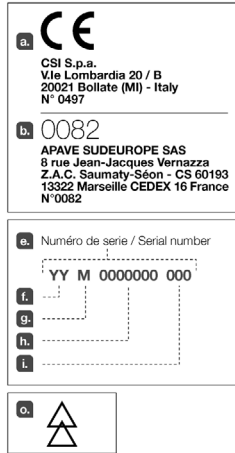
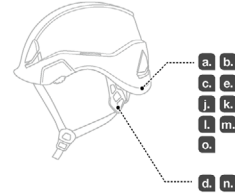

size / taille

53 → 63 cm
21 → 24 inch

PETZL.COM



Latest version
Dernière version



Other languages
Autres langues



Technical tips
Conseils techniques



PPE checking
Fiche de contrôle EPI

Warning symbols
Panneaux d'alertes



PETZL
F-38920 Crolles
Cidex 105A
PETZL.COM
ISO 9001
© Petzl



Sustaining our Community
Au service de la Communauté
FONDATION-PETZL.ORG

4. How to put the helmet
Mise en place du casque

Setting the chinstrap strength
Choix de la résistance de la jugulaire

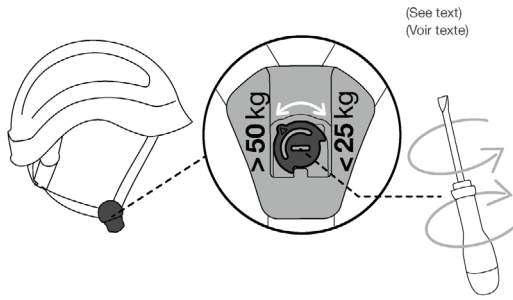

Adjustments / Réglages

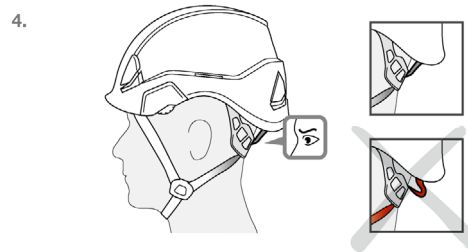
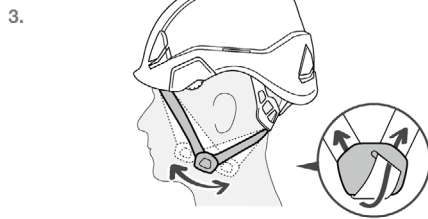
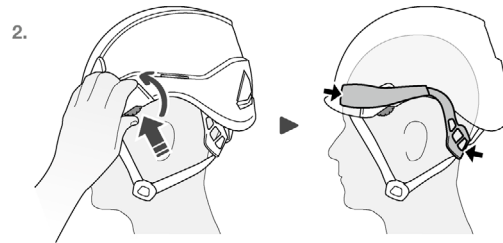
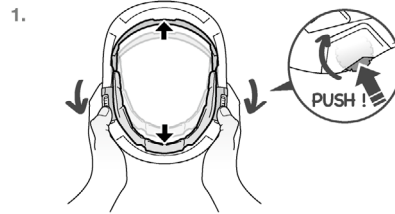

5.



4. How to put the helmet
Mise en place du casque

Test / Test

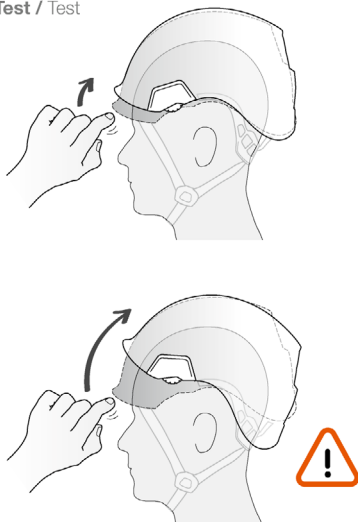

5. Electrical protection (text part)
Protection électrique (partie texte)

6. Precautions for use (text part)
Précautions d'usages (partie texte)

7. Chinstrap removal/installation
Démontage / Montage de la jugulaire

Removal
 Démontage

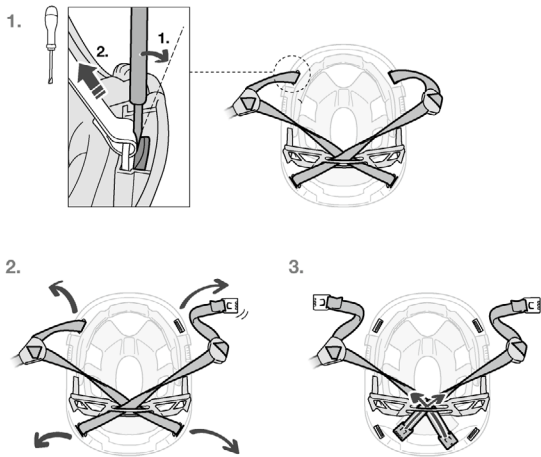

Installation
 Montage

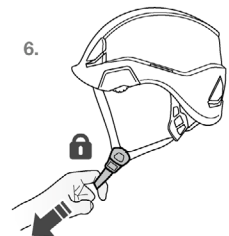
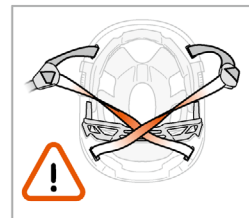
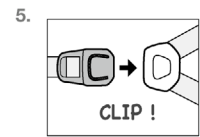
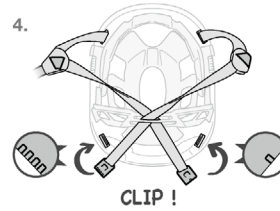
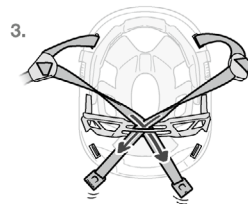
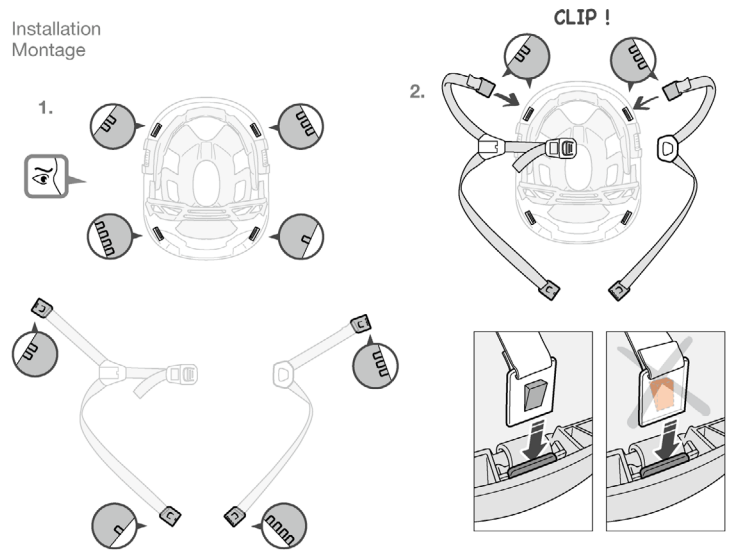

8. Headband removal/installation
Démontage / Montage du tour de tête

Removal
Démontage

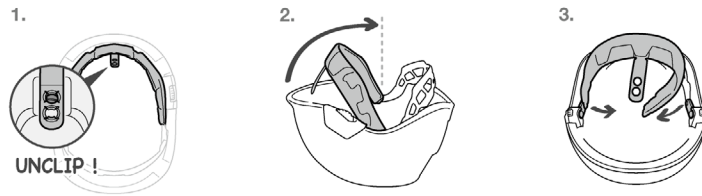

Installation
Montage

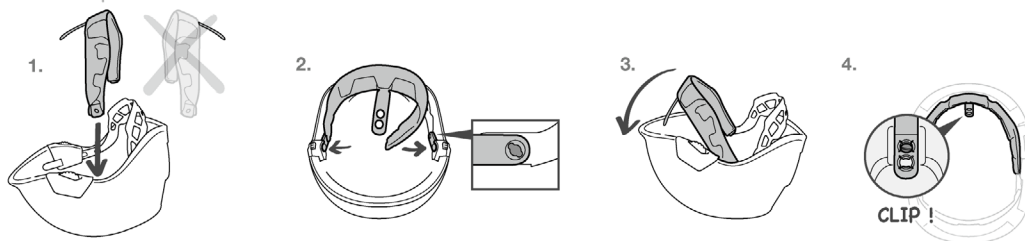

9. Accessories
Accessoires

Attaching hearing protection
Fixation des protections antibruit

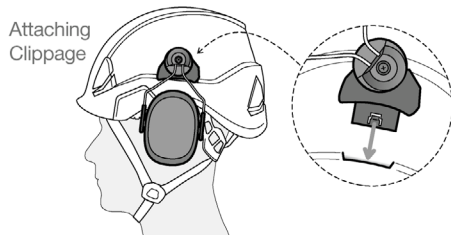

Removing
Déclippage

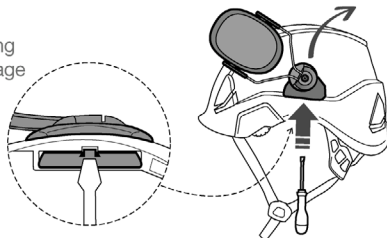

Mounting the headlamp
Fixation lampe frontale

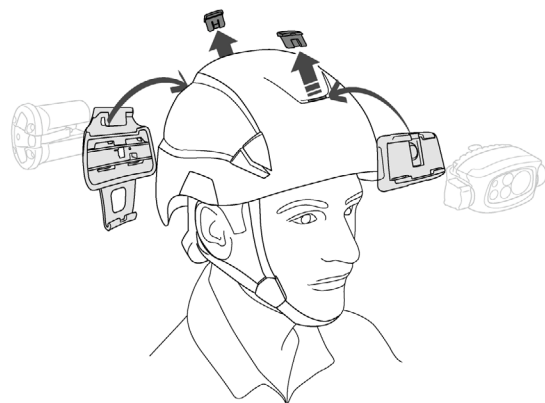

10. Additional information
Informations complémentaires

A. Lifetime / Durée de vie

Serial n° / n° de serie
 XXX XX XXXX + 10 years ans

B. Markings
Marquage



C. Acceptable T°
T° tolérées

 + 50°C / + 122°F
- 30°C / - 22°F

D. Precautions for use / Précautions d'usage



E. Cleaning / Nettoyage

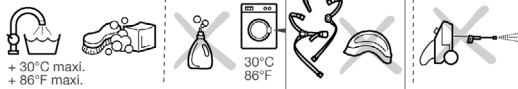

F. Drying / Séchage

 + 30°C maxi.
+ 86°F maxi.



G. Storage - Transport
Stockage - transport



H. Modifications - Repairs
Modifications - Réparations



I. FAQ - Contact
Questions - Contact



In dieser Gebrauchsanweisung wird erklärt, wie Sie Ihr Produkt richtig verwenden. Es werden nur einige der Verwendungen und Techniken dargestellt. Die Warnhinweise informieren Sie über mögliche Gefahren bezüglich der Verwendung Ihres Produkts. Es ist jedoch nicht möglich, alle erwägungswürdigen Fälle zu beschreiben. Bitte nehmen Sie Kenntnis von den Aktualisierungen und zusätzlichen Informationen auf Petzl.com.

Sie sind für die Beachtung der Warnhinweise und für die sachgemäße Verwendung Ihres Produkts verantwortlich. Jede fehlerhafte Verwendung des Produkts bedeutet eine zusätzliche Gefahrenquelle. Wenn Sie Zweifel haben oder etwas nicht richtig verstehen, wenden Sie sich bitte an Petzl.

1. Anwendungsbereich

Für Arbeiten in der Höhe und am Boden konzipierter Helm. Persönliche Schutzausrüstung (PSA) zum Schutz des Kopfes gegen herabfallende Gegenstände.

- Wenn die Haltekraft des Kinnbands auf die Position „kleiner 25 kg“ eingestellt ist, erfüllt der Helm alle Anforderungen der Norm EN 397 mit Ausnahme der Anforderung hinsichtlich des vertikalen Freiraums an der Helminnenseite. Er entspricht folgenden Zusatzanforderungen der Norm EN 397: Schutz vor Stößen und Schlägen auch bei sehr niedrigen Temperaturen bis zu -30° C, Widerstand gegen seitliche Verformung, Schutz bei versehentlicher Berührung von unter Spannung stehenden Leitern bis zu 440 V Wechselspannung und Schutz vor Spritzern aus schmelzflüssigem Metall.

- Wenn die Haltekraft des Kinnbands auf die Position „größer 50 kg“ eingestellt ist, erfüllt der Helm alle Anforderungen der Norm EN 12492 mit Ausnahme des Vorhandenseins von Belüftungsöffnungen.

Durch das Tragen eines Helmes wird das Risiko einer Kopfverletzung zwar deutlich reduziert, er kann jedoch nicht vor allen Schlägen und Stößen schützen. Im Falle eines sehr starken Schlags muss der Helm ein Maximum an Energie absorbieren. Dies geschieht durch Verformung, was bis zum Bruch des Helms führen kann. Verwenden Sie diesen Helm nicht für Aktivitäten, für die er nicht entwickelt wurde.

Haftung

WARNUNG

Aktivitäten, bei denen diese Ausrüstung zum Einsatz kommt, sind naturgemäß gefährlich.

Für Ihre Handlungen, Entscheidungen und für Ihre Sicherheit sind Sie selbst verantwortlich.

Vor dem Gebrauch dieser Ausrüstung müssen Sie:

- Die Gebrauchsanleitung vollständig lesen und verstehen.
- Fachgerecht zur richtigen Benutzung der Ausrüstung ausgebildet sein.
- Sich mit Ihrer Ausrüstung vertraut machen, die Möglichkeiten und Grenzen kennen lernen.
- Die mit dem Einsatz verbundenen Risiken verstehen und akzeptieren.

Die Nichtberücksichtigung auch nur einer dieser Warnungen kann zu schweren Verletzungen oder sogar Tod führen.

Dieses Produkt darf nur von kompetenten und besonnenen Personen verwendet werden oder von Personen, die unter der direkten Aufsicht und visuellen Kontrolle einer kompetenten und besonnenen Person stehen.

Sie sind für Ihre Handlungen, Entscheidungen und für Ihre Sicherheit verantwortlich und tragen die Konsequenzen. Wenn Sie nicht in der Lage sind, diese Verantwortung zu übernehmen, oder wenn Sie die Gebrauchshinweise nicht richtig verstanden haben, benutzen Sie diese Ausrüstung nicht.

2. Benennung der Teile

(1) Helmschale, (2) Kopfband, (3) Einstellrädchen des Kopfbands, (4) Einstellschnallen des Kinnbands, (5) Schnalle zum Schließen und Festziehen des Kinnbands, (6) Seitliche Aufnahmen zum Anbringen von standardmäßigem Gehörschutz, (7) Stirnlampenclips, (8) Befestigungsmöglichkeit vorne und hinten zum Anbringen der Lampe mit entfernbaren Verschlüssen, (9) Seitliche Aufnahmen zum Anbringen des Visiers, (10) Schaumstoffkopfband, (11) Innenschale aus EPS, (11 bis) Innenschale aus EPP.
Hauptmaterialien: Helmschale aus Acrylnitril-Butadien-Styrol (ABS), Riemen aus Polyester.

3. Überprüfung, zu kontrollierende Punkte

Ihre Sicherheit hängt vom Zustand Ihrer Ausrüstung ab.

Petzl empfiehlt, mindestens alle 12 Monate (entsprechend den in Ihrem Land geltenden Vorschriften und den Nutzungsbedingungen) eine eingehende Überprüfung durch eine kompetente Person durchführen zu lassen. Bitte beachten Sie die auf Petzl.com beschriebenen Vorgehensweisen. Tragen Sie die Ergebnisse in den Prüfbericht Ihrer PSA ein: Typ, Modell, Kontaktinformation des Herstellers, Seriennummer oder individuelle Nummer, Daten: Herstellung, Kauf, erste Anwendung, nächste regelmäßige Überprüfung, Probleme, Bemerkungen, Name und Unterschrift des Prüfers.

Vor jedem Einsatz

Überprüfen Sie vor jedem Gebrauch den Zustand der Helmschale und des Kopfbands (keine Risse und Deformationen an Innen- und Außenseite). Überprüfen Sie den Zustand des Gurtbands und der Nähte. Kontrollieren Sie die Gängigkeit des Einstellsystems des Kopfbands und der Kinnbandschnalle. Überprüfen Sie die Einstellung der Haltekraft des Kinnbands.

WARNUNG: Ein schwerer Schlag kann den Helm so beschädigen, dass dessen Schutzigenschaften beträchtlich eingeschränkt sind und dies für das bloße Auge nicht sichtbar ist. Sondern Sie Ihren Helm nach einem solchen Zwischenfall aus.

4. Aufsetzen des Helms

Wahl der Haltekraft des Kinnbands

Ihr Helm wird in der Position „über 50 kg“ geliefert.

Wählen Sie die Haltekraft des Kinnbands entsprechend dem vorgesehenen Einsatzzweck Ihres Helms:

- Arbeiten am Boden: Haltekraft des Kinnbands in der Position unter 25 kg, um das Strangulationsrisiko zu reduzieren, wenn sich der Helm verfangt.
- Arbeiten in der Höhe: Haltekraft des Kinnbands in der Position über 50 kg, um das Risiko zu reduzieren, dass der Helm bei einem Sturz vom Kopf gerissen wird.

Vorbereitung

Verwenden Sie nur die glatten Flächen für Aufkleber und andere Markierungen.

Die Verwendung der Petzl-Aufkleber ist zulässig. Verwenden Sie ausschließlich die in der Gebrauchsanweisung von Petzl empfohlenen Farben, Lösungsmittel, Klebemittel und Klebeetiketten.

Einstellungen

Siehe Abbildungen Abschnitt 4.

Prüfen Sie, ob Ihr Helm richtig sitzt.

Stellen Sie sicher, dass der Helm gut und mittig auf dem Kopf sitzt. Je besser der Sitz eines Helms eingestellt ist (so dass er möglichst wenig „herumrutscht“), desto besser ist seine Schutzwirkung.

Um einen angemessenen Schutz zu gewährleisten, muss der Helm der Kopfgröße des Anwenders angepasst und entsprechend eingestellt werden. Benutzen Sie diesen Helm nicht, wenn Sie ihn nicht korrekt einstellen können.

5. Schutz gegen elektrische Gefährdung

- EN 50365 (Klasse 0): Der Helm ist elektrisch isolierend für den Einsatz in der Nähe von Niederspannungsanlagen unter 1500 V Gleichspannung (oder 1000 V Wechselspannung).

Es liegt in der Verantwortung des Anwenders sich zu vergewissern, dass die in seiner Umgebung möglicherweise auftretende Spannung die oben genannten Grenzwerte nicht überschreitet.

- ANSI Z89.1-2014 Klasse E: Der Helm wurde bei einer Spannung von 20000 V getestet. Dies garantiert jedoch in keinem Fall den Schutz vor Stromschlägen bei diesem Spannungswert. Die Norm garantiert den Schutz vor Stromschlägen bei einem versehentlichen Kontakt zwischen dem Helm und einem unter Spannung stehenden elektrischen Gerät.

Elektrisch isolierende Schutzhelme müssen zusammen mit anderen isolierenden Schutzausrüstungen verwendet werden.

Elektrisch isolierende Helme dürfen nicht für Arbeiten verwendet werden, bei denen das Risiko besteht, dass die isolierenden Eigenschaften des Helms teilweise herabgesetzt werden könnten.

- Die elektrisch isolierenden Eigenschaften des Helms können durch Alterung, mechanische oder chemische Beschädigung, unsachgemäße Reinigung oder spezielle Einsatzbedingungen (z.B. Regen oder Schnee) herabgesetzt werden.

6. Vorsichtsmaßnahmen

- Der Helm kann durch unsachgemäße Handhabung beschädigt werden.

- Setzen Sie sich nicht auf den Helm, stoßen Sie ihn nicht gewaltsam in den Rucksack, lassen Sie ihn nicht fallen und halten Sie spitze oder scharfe Gegenstände usw. fern.

- Setzen Sie den Helm nicht extremer Hitze aus (z. B. in einem in der Sonne geparkten Auto).

- Bestimmte Chemikalien, vor allem Lösungsmittel, können den Helm beschädigen und seine Schutzigenschaften vermindern. Lassen Sie den Helm nicht mit dieser Art von Chemikalien in Berührung kommen.

- Der Helm wurde für den Einsatz bei Temperaturen zwischen -30° C und +50° C getestet.

7. Aus- und Einbau des Kinnbands

Siehe Abbildungen Abschnitt 7.

8. Aus- und Einbau des Kopfbands

Achten Sie darauf, die Höhe des Kopfbands an Ihrer Stirn richtig einzustellen (zwei Öffnungen für die Höhenanpassung des Kopfbands).

9. Zubehör

Überprüfen Sie die Kompatibilität des Zubehörs mit Ihrem Helm.

Denken Sie daran, die Verschlüsse wieder in die vordere und hintere Öffnung Ihres Helms zu stecken, um den Schutz gegen Spritzer aus schmelzflüssigem Metall zu gewährleisten.

10. Zusätzliche Informationen

Das Produkt entspricht der PSA-Verordnung (EU) 2016/425. Die EU-Konformitätserklärung ist auf Petzl.com verfügbar.

Aussondern von Ausrüstung:

ACHTUNG: Außergewöhnliche Umstände können die Aussonderung eines Produkts nach einer einmaligen Anwendung erforderlich machen (Art und Intensität der Benutzung, Anwendungsbereich: aggressive Umgebungen, Meeresklima, scharfe Kanten, extreme Temperaturen, Chemikalien usw.).

In folgenden Fällen muss ein Produkt ausgedient werden:

- Wenn es mehr als 10 Jahre alt ist (Kunststoff- und Textilprodukte).
- Es wurde einem schweren Sturz oder einer schweren Belastung ausgesetzt.
- Das Produkt fällt bei der PSA-Überprüfung durch. Sie bezweifeln seine Zuverlässigkeit.

- Die vollständige Gebrauchsgeschichte ist nicht bekannt.

- Das Produkt ist veraltet (Änderung der gesetzlichen Bestimmungen, der Normen oder der technischen Vorschriften, Inkompatibilität mit anderen Ausrüstungsgegenständen usw.).

Zerstören und entsorgen Sie diese Produkte, um ihren weiteren Gebrauch zu verhindern.

Zoichenerklärungen:

A. Lebensdauer: 10 Jahre - B. Markierung - C. Temperaturbeständigkeit - D. Vorsichtsmaßnahmen - E. Reinigung/Desinfektion.

Wenn Ihr Helm verschmutzt ist (Öl, Teer, Farbe usw.), reinigen Sie die Außenseite mit Wasser und Natursäife. Vermeiden Sie alle Produkte, die sich auf den Helm und den Helmträger schädlich auswirken können.

- F. Trocknung - G. Lagerung/Transport.

Verkürzen Sie das Kopfband und verstauen Sie es im Inneren des Helms. Benutzen Sie zum Aufbewahren und Transportieren des Helms den Helmbeutel VERTEX/STRATO. Packen Sie den Helm nicht zu fest mit anderen Gegenständen ein.

- H. Änderungen/Reparaturen (außerhalb der Petzl Betriebsstätten nicht zulässig, ausgenommen Ersatzteile) **- I. Fragen/Kontakt**

3 Jahre Garantie

Auf Material- und Fabrikationsfehler. Von der Garantie ausgeschlossen sind: normale Abnutzung, Oxidation, Modifikationen oder Nachbesserungen, unsachgemäße Lagerung, unsachgemäße Wartung, Nachlässigkeiten und Anwendungen, für die das Produkt nicht bestimmt ist.

Warnhinweise

1. Unmittelbare Verletzungs- oder Lebensgefahr. 2. Potenzielles Unfall- oder Verletzungsrisiko. 3. Wichtige Information über die Funktionsweise oder die Leistungsangaben Ihres Produkts. 4. Inkompatibilität zwischen Ausrüstungsgegenständen.

Rückverfolgbarkeit und Markierung

a. Entspricht den Anforderungen der PSA-Verordnung, Benannte Stelle für die EU-Baumusterprüfung - b. Nummer der notifizierten Stelle für die Produktionskontrolle dieser PSA - c. Rückverfolgbarkeit; Data Matrix - d. Kopfumfang - e. Individuelle Nummer - f. Herstellungsjahr - g. Herstellungsmonat - h. Nummer der Fertigungsreihe - i. Individuelle Produktnummer - j. Normen - k. Lesen Sie die Gebrauchsanleitung aufmerksam durch - l. Modell-Identifizierung - m. Adresse des Herstellers - n. Herstellungsdatum (Monat/Jahr) - o. Symbol für elektrisch isolierenden Helms

Esta notícia técnica explica como utilizar correctamente o seu equipamento.

Somente algumas das utilizações e técnicas são apresentadas.

Os avisos de alerta informam de alguns perigos potenciais ligados à utilização do equipamento, porém é impossível descrevê-los todos. Tome conhecimento das últimas actualizações e informações complementares em Petzl.com.

É responsável por tomar conhecimento de cada alerta e pela utilização correcta do seu equipamento. Qualquer má utilização deste equipamento pode originar perigos adicionais. Contacte a Petzl se tiver dúvidas ou dificuldades de compreensão.

1. Campo de aplicação

Capacete concebido para trabalhos em altura e trabalhos no chão.

Equipamento de protecção individual (EPI) da cabeça contra quedas de objectos.

- Para uma jugular em posição resistência inferior a 25 kg, o seu capacete satisfaz todas as exigências de performances da norma EN 397, salvo a exigência no espaço livre vertical interno. Responde às seguintes exigências facultativas da norma EN 397: protecção contra os impactos até -30° C, resistência à deformação lateral, protecção contra um contacto acidental com condutores sob tensão podendo atingir 440 V AC e protecção contra as projecções de metais em fusão. Para uma jugular em posição resistência superior a 50 kg, o seu capacete satisfaz todas as exigências de performances da norma EN 12492, salvo para a presença de orifícios de ventilação.

A utilização do capacete reduz fortemente o risco de ferimentos graves na cabeça, mas não garante uma protecção contra os impactos. Para impactos muito violentos, o capacete absorve o máximo de energia deformando-se, por vezes até à ruptura.

Não utilize este capacete em actividades para as quais ele não foi concebido.

Responsabilidade

ATENÇÃO

As actividades que implicam a utilização deste produto são por natureza perigosas.

Você é responsável pelos seus actos, pelas suas decisões e pela sua segurança.

Antes de utilizar este equipamento, deve:

- Ler e compreender todas as instruções de utilização.
- Formar-se especificamente para a utilização deste equipamento.
- Familiarizar-se com o seu equipamento, aprender a conhecer as suas performances e limitações.
- Compreender e aceitar os riscos inerentes.

O desrespeito de um destes avisos poderá causar ferimentos graves ou mortais.

Este produto não deve ser utilizado senão por pessoas competentes e responsáveis, ou colocado sob o controlo visual directo de uma pessoa competente e responsável.

Você é responsável pelos seus actos, pelas suas decisões, pela sua segurança e assume as consequências. Se você não se sentir apto a assumir essa responsabilidade, ou se não entendeu bem as instruções de utilização, não utilize este equipamento.

2. Nomenclatura

(1) Concha, (2) Contorno de cabeça, (3) Botões de ajuste do contorno de cabeça, (4) Fivelas de ajuste da jugular, (5) Fivela de fecho e aperto da jugular, (6) Fendas laterais para a fixação de protecção anti-ruído, (7) Clips para lanterna frontal, (8) Fenda anterior para fixação da lanterna, (9) Inserções laterais para fixação da viseira, (10) Espuma de contorno de cabeça, (11) Calota interna em EPS, (11 bis) Calota interna em EPP.

Materiais principais: concha em acrilonitrilo butadieno estireno (ABS), fitas em poliéster.

3. Inspecções, pontos a verificar

A sua segurança está ligada à integridade do seu equipamento.

A Petzl aconselha uma verificação aprofundada, por uma pessoa competente, no mínimo a cada 12 meses (em função da legislação em vigor no seu país e das condições de utilização). Respeite os modos de operação descritos no site Petzl.com. Registe os resultados na ficha de inspecção do seu EPI: tipo, modelo, coordenadas do fabricante, número de série ou número individual, datas: de fabrico, aquisição, primeira utilização, próximas inspecções periódicas, defeitos, observações, nome e assinatura do controlador.

Antes de qualquer utilização

Antes de qualquer utilização, verifique o estado da concha e do contorno de cabeça (ausência de fissuras, deformações no exterior ou no interior...). Controle o estado das fitas e das costuras. Controle o bom funcionamento do ajuste do contorno de cabeça e da fivela da jugular. Verifique o ajuste da resistência da jugular.

ATENÇÃO, após um impacto importante, rupturas internas não aparentes podem diminuir a capacidade de absorção e a resistência do capacete. Descarte o seu capacete após um impacto importante.

4. Utilizar o capacete

Escolha da resistência da jugular

O seu capacete é fornecido em posição superior a 50 kg.

Escolha a resistência da jugular em função da utilização prevista com o seu capacete:

- Trabalho no chão: jugular em posição de resistência inferior a 25 kg para limitar o risco de estrangulamento no caso de enganchar o capacete.
- Trabalho em altura: jugular em posição de resistência superior a 50 kg para limitar o risco de perda em caso de queda.

Preparação

Utilize unicamente as zonas lisas para aplicar autocolantes e as suas marcas personalizadas. Os autocolantes Petzl são autorizados. Não aplique pinturas, solventes, adesivos ou etiquetas autocolantes, à excepção dos recomendados pelas instruções da Petzl.

Ajustes

Ver desenhos parágrafo 4.

Verifique a boa instalação do seu capacete.

Verifique que o capacete esteja bem fixo e centrado na cabeça. Quanto mais bem ajustado estiver um capacete (movimentos anterior, posterior, lateral reduzidos ao mínimo), melhor este garante a sua segurança.

Com o fim de assegurar uma protecção conveniente, este capacete deve ser adaptado ou ajustado ao tamanho da cabeça do utilizador. Não utilize este capacete se não conseguir ajustá-lo correctamente.

5. Protecção eléctrica

- EN 50365 (classe 0): este capacete é electricamente isolado para utilizações perto de instalações de baixa tensão, que não ultrapassem 1500 V de corrente continua (ou 1000 V em corrente alterna).

É da responsabilidade do utilizador verificar que a tensão nominal susceptível de ser encontrada no ambiente de trabalho não ultrapassa os limites acima indicados.

- ANSI Z89.1-2014 classe E: o capacete foi testado com uma tensão de 20000 V, mas tal não garante em caso algum uma protecção contra choques eléctricos a esta tensão. A norma garante uma protecção contra os choques eléctricos, na sequência de um contacto acidental entre o capacete e um aparelho eléctrico sob tensão.

Os capacetes electricamente isolantes não podem ser utilizados sozinhos: é necessário utilizar outros equipamentos de protecção isolante.

Não utilize o seu capacete isolante em situações onde exista um risco de reduzir parcialmente as suas propriedades isolantes.

- A protecção eléctrica oferecida por este capacete pode ser reduzida por envelhecimento, danos mecânicos ou químicos, limpeza inapropriada ou condições de utilização particulares (como à chuva ou neve).

6. Precauções de utilização

- Os capacetes são sensíveis aos maus tratos.

- Não se sente em cima do capacete, não o comprima numa mochila, não o deixe cair, não o ponha em contacto com objectos pontiagudos ou cortantes...

- Não exponha o seu capacete a temperaturas elevadas, por exemplo, ao sol dentro do carro.

- Certos produtos químicos, em particular os solventes, alteram as qualidades físicas do seu capacete. Proteja o seu capacete deste tipo de produtos químicos.

- Este capacete foi testado para ser utilizado a temperaturas compreendidas entre -30° C e +50° C.

7. Desmontagem/montagem da jugular

Ver desenhos parágrafo 7.

8. Desmontagem/Montagem do contorno de cabeça

Procure ajustar a altura da posição do contorno de cabeça na testa (dois orifícios de ajuste para a posição vertical do contorno de cabeça).

9. Acessórios

Verifique a compatibilidade dos acessórios com o seu capacete.

Procure colocar de novo correctamente as tampas nas fendas anteriores e posteriores do seu capacete, no intuito de conservar a protecção contra as projecções de metais em fusão.

10. Informações complementares

Este produto está conforme o regulamento (UE) 2016/425 relativamente aos equipamentos de protecção individual. A declaração de conformidade UE está disponível em Petzl.com.

Quando descartar o seu equipamento:

ATENÇÃO, uma ocorrência excepcional pode levar ao descarte de um produto após uma só utilização (tipo e intensidade de utilização, ambiente de utilização: ambientes agressivos, ambientes marinhos, arestas cortantes, temperaturas extremas, produtos químicos...).

Um produto deve ser descartado quando:

- Tiver mais de 10 anos e for composto por plástico ou têxtil.
- Foi sujeito a uma queda ou a um esforço importante.
- O resultado das verificações do produto não é satisfatório. Se tiver uma dúvida sobre a sua fiabilidade.
- Não conhecer o seu histórico de utilização completo.
- Quando a sua utilização for obsoleta (evolução legislativa, normativa, técnica ou incompatibilidade com outros equipamentos...).

Destrua esses produtos para evitar uma futura utilização.

Pictogramas:

A. Duração de vida: 10 anos - B. Marcação - C. Temperaturas toleradas - D. Precauções de utilização - E. Limpeza/desinfecção.

Se o capacete ficar sujo (óleo, massa consistente, tinta...), procure limpar bem a parte exterior com água e sabão. Evite todo e qualquer produto nocivo ao capacete e ao portador do capacete.

- F. Secagem - G. Armazenamento/transporte.

Rebata o contorno de cabeça no interior do capacete depois de o ter reduzido.

Para o armazenamento/transporte, utilize o saco de transporte VERTEX/STRATO. Não comprima o seu capacete.

- H. Modificações/replicações (estão interditas fora das instalações da Petzl, salvo peças sobresselentes) **- I. Questões/contacto**

Garantia 3 anos

Contra qualquer defeito de material ou fabrico. Estão excluídos: desgaste normal, oxidação, modificações ou retoques, mau armazenamento, má manutenção, negligências, utilizações para as quais este produto não está destinado.

Avisos de alerta

1. Situação que apresenta risco iminente de ferimento grave ou mortal. 2. Exposição a um risco potencial de incidente ou ferimento. 3. Informação importante sobre o funcionamento ou as performances do seu produto. 4. Incompatibilidade de materiais.

Rastreio e marcações

a. Conforme às exigências do regulamento EPI. Organismo notificado interveniente para o exame UE de tipo - b. Número do organismo notificado para o controlo de produção deste EPI - c. Rastreio: datamatrix - d. Contorno de cabeça - e. Número individual - f. Ano de fabrico - g. Mês de fabrico - h. Número de lote - i. Identificador individual - j. Normas - k. Ler atentamente a informação técnica - l. Identificação do modelo - m. Endereço do fabricante - n. Data de fabrico (mês/ano) - o. Símbolo de capacete electricamente isolante

本書では、製品の正しい使用方法を説明しています。技術や使用方法については、いくつかの例のみを掲載しています。製品の使用に関連する危険については、警告のマークが付いています。ただし、製品の使用に関連する危険の全てをここに網羅することはできません。最新の情報や、その他の補足情報は Petzl.com で参照できますので、定期的に確認してください。警告および注意事項に留意し、製品を正しく使用する事は、ユーザーの責任です。本製品の誤った使用は危険を増加させます。疑問点や不明な点は(株)アルテリア (TEL 04-2968-3733) にご相談ください。

1.用途

高所作業および地上作業用ヘルメットです。本製品は落下物からの頭部の保護を目的として使用する個人保護用具 (PPE) です。

* あご紐の強度設定が 25 kg 以下に設定されている場合は、クリアランス (頂部のすき間) に関する項目を除く EN 397 規格の全ての要求事項を満たしています。本製品は EN 397 規格における次の任意項目を満たしています: -30℃までの低温における衝撃吸収性能、側部圧力への耐性、440 V AC までの活電部との偶発的な接触からの保護、溶解金属の飛散からの保護。

* あご紐の強度設定が 50 kg 以上に設定されている場合は、通気孔に関する項目を除き EN 12492 規格の全ての要求事項を満たしています。

ヘルメットを着用することで頭部を負傷する危険を大きく減らすことができますが、全ての衝撃から保護することはできません。大きな衝撃がかかった時、ヘルメットは変形することにより可能な限り衝撃を吸収します (破壊点に至るまで変形することもあります)。この製品は、本来の用途以外の目的で使用しないでください。

責任

警告

この製品を使用する活動には危険が伴います。ユーザー各自が自身の行為、判断、および安全の確保についてその責任を負うこととします。

使用する前に必ず:

- 取扱説明書をよく読み、理解してください
- この製品を正しく使用するための適切な指導を受けてください
- この製品の機能とその限界について理解してください
- この製品を使用する活動に伴う危険について理解してください

これらの注意事項を無視または軽視すると、重度の傷害や死につながる場合があります。

この製品は使用方法を熟知して責任能力のある人、あるいはそれらの人から目の届く範囲で直接指導を受けられる人のみで使用してください。

ユーザー各自が自身の行為、判断、および安全の確保について責任を負い、またそれによって生じる結果についても責任を負うこととします。各自で責任がとれない場合や、その立場にない場合、また取扱説明書の内容を理解できない場合は、この製品を使用しないでください。

2.各部の名称

- (1) シェル、(2) ヘッドバンド、(3) ヘッドバンド調節ダイヤル、(4) あご紐前後位置調節バックル、(5) あご紐調節バックル、(6) イヤーマフ取付用スロット、(7) ヘッドランプ取付用クリップ、(8) ヘッドランプ取付用スロット、(9) パイザー取付用ホール、(10) ヘッドバンド用フォーム、(11) EPS ライナー、(11 bis) EPP ライナー
- 主な素材: ABS 樹脂 (シェル)、ポリエステル (あご紐)

3.点検のポイント

器具の状態は、ユーザーの安全に大きく関係します。ベツルは、十分な知識を持つ適任者による詳細点検を、少なくとも 12ヶ月ごとに行うことをお勧めします (国や地域における法規や、使用状態によっても変わります)。Petzl.com で説明されている方法に従って点検してください。点検の結果を記録してください。点検記録に含める内容: 種類、モデル、製造者の連絡先、個別番号、製造日、購入日、初回使用時の日付、次回点検予定日、問題点、コメント、点検者の名前および署名。

毎回、使用前に

毎回、使用前にシェルおよびヘッドバンドの内側と外側にひび割れや変形等がないことを確認してください。ウェビングと縫製部分の状態を確認してください。ヘッドバンドの各調節機能およびあご紐のバックルが正しく機能することを確認してください。あご紐の強度設定を確認してください。警告: 大きな衝撃を受けた後は、目視では確認できない内部に生じた損傷により、ヘルメットの保護機能 (衝撃吸収力、強度) が低下する場合があります。大きな衝撃を受けた後は、製品を廃棄してください。

4.ヘルメットのセット方法

あご紐の強度の選択

出荷時は強度 50 kg 以上の位置に設定されています。ヘルメットの使用目的に応じて、あご紐の強度を選択してください:

- 地上作業: ヘルメットがひっかかった場合に、頭部から外れることで首が絞められるリスクを抑えるため、あご紐の強度を 25 kg 以下に設定します
- 高所作業: 墜落時にヘルメットが頭部から外れる危険性を低くするため、あご紐の強度を 50 kg 以上に設定します

準備

ステッカーを貼る等してマーキングをする場合は、表面が滑らかな (ザラザラしていない) 箇所のみに行ってください。ベツルの純正ステッカーは貼ることができません。ベツルが認める方法を除き、塗料や溶剤、接着剤やシールは使用しないでください。

調節

図4の通りとセットしてください。

ヘルメットがしっかりとフィットしていることを確認してください。

ヘルメットがフィットし、頭の中央にきていることを確認してください。調節が適切 (前後左右へのずれが最小限) であるほど、ヘルメットはその保護機能を発揮することができます。保護機能を発揮するためには、ユーザーの頭部に適切にフィットさせるようヘルメットを調節しなければなりません。適切にフィットさせることができない場合、この製品は使用しないでください。

5.電気絶縁性機能

- このヘルメットには、EN 50365 (class 0) において定められている直流 1500 V (または交流 1000 V) を超えない低電圧の設備又は機器の周辺で使用できる電気絶縁性があります。ユーザーは各自の責任で電圧が規格で定められた上限を超えないことを確認する必要があります。

- このヘルメットは、ANSI Z89.1-2014 class E において定められている電圧 20000 V での試験を行っています。ただしこの電圧に対する保護を保証するものではありません。この規格は、ヘルメットと通電中の機器との偶発的な接触による感電からの保護性能を定めています。電気絶縁性機能を持つヘルメットは、単体で使用することはできません。電気絶縁性機能を持つその他の器具を併用する必要があります。

電気絶縁性機能を持つヘルメットは、電気絶縁性能を低下させる可能性のある環境では使用できません。

- このヘルメットの電気絶縁性機能は、経年劣化や物理的または化学的な損傷、不適切な洗浄、使用環境 (雨や雪等) によって低下することがあります。

6.使用上の注意

- 取り扱いに注意してください。ヘルメットが損傷を受ける場合があります
- ヘルメットの上に座る、ザックの中に無理に詰め込む、落とす、尖ったものと接触させる等しないようにしてください
- ヘルメットは、直射日光があたる車内に放置する等、高温にさらさないでください
- 化学薬品、特に溶剤はヘルメットに悪影響を及ぼしヘルメットの保護機能を低下させます。ヘルメットが化学薬品に触れないようにしてください
- 使用温度: -30℃ ~ +50℃

7.あご紐の取り外し / 取り付け

図7の通りとセットしてください。

8.ヘッドバンドの取り外し / 取り付け

前頭部のヘッドバンドの高さを調節してください (ヘッドバンドを取り付ける穴を上下 2箇所から選べます)。

9.アクセサリ

アクセサリがヘルメットとの併用に適していることを確認してください。溶解金属の飛散からの保護機能を保つために、ヘルメット前後のスロットにプラグをしっかりと取り付けてください。

10.補足情報

本製品は個人保護用具に関する規則 (EU) 2016/425 に適合しています。EU 適合宣言書は Petzl.com で確認できます。

廃棄基準:

警告: 極めて異例な状況においては、1回の使用で損傷が生じ、その後使用不可能になる場合があります (劣悪な使用環境、海に近い環境での使用、鋭利な角との接触、極端な高 / 低温下での使用や保管、化学薬品との接触等)。

以下のいずれかに該当する製品は以後使用しないでください: - プラスチック製品または繊維製品で、製造日から 10 年以上経過した

- 大きな墜落を止めた、あるいは非常に大きな荷重がかかった点検において使用不可と判断された。製品の状態に疑問がある

- 完全な使用履歴が分からない

- 該当する規格や法律の変更、新しい技術の発達、また他の器具との併用に適さない等の理由で、使用には適さないと判断された

このような製品は、以後使用されることを避けるため廃棄してください。

アイコン:

A.耐用年数: 10年 - B.マーキング - C.使用温度 - D.使用上の注意 - E. クリーニング / 消毒

ヘルメットが油やタール、塗料等で汚れたら、水および石鹸でヘルメットの外側を洗浄してください。ヘルメットおよび着用者に損傷を与えるものは使用しないでください。

- F.乾燥 - G.保管 / 持ち運び
ヘッドバンドは、サイズを小さく調節し、ヘルメットの中に収納してください。保管 / 持ち運びには、取柄バック VERTEX/STRATO を使用してください。ザック等の中に無理に詰め込まないでください。

- H.改造 / 修理 (パーツの交換を除き、ベツルの施設外での製品の改造および修理を禁じます) - **I.問い合わせ**

3年保証

原材料および製造過程における全ての欠陥に対して適用されます。以下の場合は保証の対象外とします: 通常の磨耗や傷、酸化、改造や改変、不適切な保管方法、メンテナンスの不足、事故または過失による損傷、不適切または誤った使用方法による故障。

警告のマーク

1.重傷または死につながるおそれがあります。2.事故や怪我につながる危険性があります。3.製品の機能や性能に関する重要な情報です。4.してはいけない内容です。

トレーサビリティとマーキング

a.個人保護用具の規格の要求事項に適合、EU 型式検定を行った公認認証機関 - b.この個人保護用具の製造を監督する公認機関の ID 番号 - c.トレーサビリティ: データマトリクスコード - d.ヘッドバンドサイズ - e.個別番号 - f.製造年 - g.製造月 - h.ロット番号 - i.個体識別番号 - j.規格 - k.取扱説明書をよく読んでください - l.モデル名 - m.製造者住所 - n.製造日 (月 / 年) - o.電気絶縁性機能を持つヘルメットのマーク

В тази листовка е обяснено как правилно да използвате средството. Представени са само някои методи и начини на употреба. Предупредителни надписи ви информират за потенциални рискове, свързани с употребата на средствата, но не е възможно да бъдат описани всички. Следете редовно актуализацията и допълнителната информация на страницата Petzl.com. Вие носите отговорност за спазването на всяко предупреждение и за правилното използване на средствата. Всяко неправилно действие при използване на средството ще доведе до допълнителен риск. Свържете се с Petzl, ако имате съмнения или затруднения да разберете нещо.

1. Предназначение

Каска за работа на височина и работа на земята. Лично предпазно средство (ЛПРС) за защита на главата от удари от падащи обекти.

* Ако подбрадникът е в позиция за якост под 25 kg, каската ще отговаря на всички изисквания на стандарт EN 397 с изключение на изискването за вътрешно вертикално пространство. Тя съответства на факултативните изисквания на стандарт EN 397: поглъщане на удар при ниска температура до - 30° C, издръжливост на напречна деформация, защита при краткотраен случаен допир на каската до електрически проводници под напрежение с променливо напрежение до 440 V и защита срещу пръски от разтопен метал.

** Ако подбрадникът е в позиция за якост над 50 kg, каската ще отговаря на всички изисквания на стандарт EN 12492 с изключение на изискването за наличие на вентилационни отвори. Носенето на каска намалява значително риска от травми на главата, но не гарантира защита срещу всякакви удари. При много силни удари, превишаващи стойностите в стандартите, каската поглъща максимално енергия като се деформира, понякога до счуване. Не употребявайте тази каска за дейности, за които не е предвидена.

Отговорност

ВНИМАНИЕ

Дейностите, изискващи употребата на това средство, по принцип са опасни.

Вие носите отговорност за вашите действия, решения и за вашата безопасност.

Преди да започнете да употребявате това средство, трябва:

- Да прочетете и разберете всички инструкции за употреба.
- Да научите специфичните за средството начини на употреба.
- Да се усъвършенствате в работа със средството, да познавате качествата и възможностите му.
- Да разберете и осъзнаете съществуващия риск.

Неспазването дори на едно от тези предупреждения може да доведе до тежки, дори смъртоносни травми.

Този продукт трябва да се използва или от компетентни и добре осведомени лица, или работещи с него трябва да бъде под непосредствен зрителен контрол на такова лице.

Вие носите отговорност за вашите действия, решения и за вашата безопасност и вие ще поемете последиците. Ако не сте в състояние да поемете тази отговорност или не сте разбрали добре указанията за употреба, не използвайте това средство.

2. Номерация на елементите

(1) Корпус, (2) Обръч около главата, (3) Копелца за регулиране на обръча, (4) Катарамата за регулиране на подбрадника, (5) Катарамата за отваряне и затваряне на подбрадника, (6) Странични отвори за фиксиране на защитни средства за слуха, (7) Фиксатори за челна лампа, (8) Преден жлеб за фиксиране на челна лампа, (9) Отвори за фиксиране на лицев шлем, (10) Лента от пiana върху обръча около главата, (11) Дъно от EPS, (11 bis) Дъно от EPP.

Основни материали: корпус от акрилонитрил-бутадиен-стирол (ABS), ленти от полиестер.

3. Контрол, начин на проверка

Вашата безопасност зависи от състоянието на средствата.

Petzl препоръчва задълбочена проверка от компетентно лице най-малко веднъж на всеки 12 месеца (в зависимост от действащите в страната наредби и от начина и условията на употреба). Спазвайте указанията за проверка, посочени на Petzl.com. Запишете резултатите от проверката в паспорта на ЛПРС: тип, модел, данни за производителя, сериен или индивидуален номер; датите на производство, покупка, първа употреба, следваща периодична проверка, дефекти, забележки, име и подпис на инспектора.

Преди всяка употреба

Преди всяка употреба проверявайте състоянието на корпуса и обръча около главата (за пукнатини, деформации отвън или отвътре...), контролирайте състоянието на лентите и шевовете. Проверете правилното функциониране на устройството за регулиране и катарамата на подбрадника. Проверете подбрадника на каква якост е регулиран. ВНИМАНИЕ: след силен удар вътрешни невидими пукнатини по каската могат да намалят якостта и и способността и за поглъщане на енергия. Бракувайте каската след силен удар.

4. Поставяне на каската

Избор относно якостта на подбрадника

Каската се продава с подбрадник, регулиран в позиция над 50 kg. Изберете якост на подбрадника в зависимост от предстоящия начин на използване:

- Работа на земята: подбрадникът трябва да е регулиран в позиция да се откача под 25 kg, за да се избегне риска от нежелано заключаване на каската.
- Работа на височина: подбрадникът трябва да е регулиран в позиция да се откача над 50 kg, за да се избегне риска от откъчане на каската при удар.

Подготовка

За поставяне на стикери и лична маркировка употребявайте само гладките зони. Стикери на Petzl са безопасни. Не използвайте бои, разредители, лепила или самозалепващи се стикери с изключение на тези, посочени в инструкциите на Petzl.

Регулиране

Вижте рисунката в параграф 4.

Проверете дали каската е правилно поставена.

Проверете дали каската е добре центрирана върху главата. Колкото по-добре е регулирана една каска (ограничени движения напред, назад и настрани), толкова по-добра защита ще имате.

За да осигури надеждна защита, каската трябва да бъде адаптирана или регулирана според размера на главата на ползвателя. Не използвайте тази каска, ако не се регулира добре по главата ви.

5. Електрозащита

- EN 50365 (клас 0): каската е диелектрична, ако се използва близо до електроинсталации с ниско напрежение, не превишаващо 1500 V при постоянен ток (или 1000 V при променлив ток). Потребителят е длъжен да провери дали номиналното напрежение, което е възможно да се получи на работното място, не надхвърля посочените граници.

- ANSI Z89.1-2014 клас E: каската е тествана при напрежение 20000 V, но това по никакъв начин не гарантира защита срещу електрически удари при това напрежение. Стандартът гарантира защита срещу удар от електрически ток вследствие на инцидентен контакт на каската с електрически уред под напрежение.

Диелектричните каски не могат да се използват самостоятелно: другите средства, които използвате заедно с тях, трябва също да бъдат електрозащитни.

Диелектричните каски не трябва да се използват в ситуации, които могат да повлияят отрицателно на изолационните им качества.

- Защитата от електрически ток, която предоставя тази каска, може да бъде намалена поради остаряване, механични или химични повреди, неправилно почистване или особени условия на употреба (например при дъжд и сняг).

6. Предупреждения при употреба

- Каските са чувствителни на грубо отношение с тях.
- Не сядайте върху каската, не я натискайте в раницата, не я хвърляйте, не я поставяйте в контакт с остри или режещи предмети...
- Не излагайте каската на висока температура например на слънце в колата.
- Някои химически продукти особено разтворителите оказват влияние върху физическите качества на каската. Пазете каската от такъв тип химически продукти.
- Тази каска е тествана, за да се използва при температури между -30° C и +50° C.

7. Демонтаж/монтаж да подбрадника

Вижте рисунката в параграф 7.

8. Демонтаж/монтаж на обръча около главата

Внимавайте добре да регулирате височината, на която стои каската върху челото ви (два оборота за вертикално позициониране на обръча около главата).

9. Аксесоари

Проверете дали допълнителните средства са съвместими с каската. Внимавайте да не забравите да сложите тапите в предния и задния жлеб на каската, за да е осигурена защита срещу пръски от разтопен метал.

10. Допълнителна информация

Този продукт съответства на регламент (ЕС) 2016/425 относно личните предпазни средства. ЕС декларацията за съответствие можете да намерите на страницата Petzl.com.

Бракуване на продукта:

ВНИМАНИЕ: ниско извършено събитие може да доведе до бракуване на даден продукт само след еднократно използване (в зависимост от вида и интензивността на употребата, средата, в която се ползва: агресивна среда, морска среда, остри ръбове, екстремни температури, химически вещества...). Един продукт трябва да се бракува, когато:

- Той е на повече от 10 години и е съставен от пластмасови или текстилни материали.

- Понесъл е значителен удар или натоварване.

- Резултатът от проверката на продукта е незадоволителен. Сменяйте се в неговата надеждност.

- Нямате информация как е бил използван преди това.

- Той е морално остарял (поради промяна в законодателството, стандартите, методите на използване, несъвместимост с останалите средства...).

Унищожете тези продукти, за да не се употребяват повече.

Пиктограми:

A. Срок на годност: 10 години - **B.** Маркировка - **C.** Разрешена температура -

D. Предупреждения при употреба - **E.** Почистване/дезинфекция. Ако каската е замърсена (масла, смоли, бои...), почиствете я добре отвън с вода и марсилски сапун. Избягвайте всякакви продукти, вредни за каската и за ползвателя.

- **F.** Сушене - **G.** Съхранение/транспорт.

Свийте обръча и го вкарвайте вътре в каската. Съхранявайте и транспортирайте каската в калфа за VERTEX/STRATO. Не натискайте каската.

- **H.** Модификации/ремонти (забранени са извън сервизите на Petzl, изключение само за резервни части) - **I.** Въпроси/контакти

Гаранция 3 години

Отнася се до всякакви дефекти в материалите или при производството. Гаранцията не важи при: нормално износване, окисидация, модификации или ремонти, лошо съхранение, лошо поддържане, употреба на продукта не по предназначение.

Табела за безопасност

1. Ситуация с неизбежен риск от тежко нараняване или фатален изход.
2. Ситуация с опасност от възможен инцидент или нараняване.
3. Важна информация относно начина на функциониране или спецификацията на продукта.
4. Несъвместимост на средствата.

Контрол и маркировка

a. Отговаря на изискванията на регламента за ЛПС. Нотифициран орган за ЕС изследване на типа - b. Номер на нотифициран орган, контролиращ производството на това ЛПРС - c. Контрол: основни данни - d. Обръч около главата - e. Индивидуален номер - f. Година на производство - g. Месец на производство - h. Номер на партида - i. Индивидуална идентификация - j. Стандарти - k. Прочетете внимателно техническите указания - l. Идентификация на модела - m. Адрес на производителя - n. Дата на производство (месец/година) - o. Символ за диелектрична каска

본 설명서는 장비를 정확하게 사용하는 방법을 설명한다. 특정 기술 및 사용 방법만을 소개한다. 사용자의 장비 사용과 관련된 잠재적인 위험에 대한 정보를 전달한다 모든 것을 설명하는 것은 불가능하다. 최신 정보 및 추가 정보는 Petzl.com을 확인한다. 각각의 경고 내용 확인 및 정확한 장비 사용은 사용자에게 책임이 있다. 장비의 오용은 추가적인 위험을 야기할 수 있다. 본 설명서를 이해하는데 어려운 점이나 의문점이 있으면 (주) 안나푸르나로 연락한다.

1. 적용 분야

고소 및 지면 작업용 헬멧 이 장비는 추락하는 물체에 대한 충격으로부터 머리를 보호하기 위해 사용되는 개인 보호 장비이다. (PPE). * - 턱 스트랩 강도가 25kg 미만으로 설정된 본 헬멧은 내부 수직 간격 요구 사항을 제외하고 EN 397 표준의 모든 성능 요구 사항을 충족한다. EN 397 기준의 다음과 같은 선택적 요구 사항에 부합한다: -30 ° C 이하의 충격에 대한 보호, 변형에 대한 저항성, 최대 440 VAC 이상의 전도체 및 용융 금속 액체로부터 보호된다. - 턱 스트랩 강도가 50kg 이상으로 설정된 본 헬멧은 통풍구가 있는 경우를 제외하고 EN 12492 표준의 모든 성능 요구 사항을 충족한다. 헬멧 착용은 머리 부상의 위험을 상당히 줄여줄 수 있으나 모든 충격에 대한 보호력을 보장할 수는 없다. 심각한 충격에서는 헬멧이 가능한 최대 충격 흡수를 위해 변형되며 때로는 헬멧의 변형점에서 변형된다. 사용 온도 이외의 사용은 금지된다.

책임

주의사항 이 장비의 사용과 관련된 활동은 위험성이 내재되어 있다. 자신의 행동이나 결정, 그리고 안전에 대한 책임은 사용자에 있다.

이 장비를 사용하기 전에, 반드시 알아야 할 사항: - 사용에 관한 모든 설명서를 읽고 이해하기. - 장비의 정확한 사용을 위한 구체적인 훈련 받기. - 장비의 사용법과 사용 한도에 대해 숙지하고 친숙해지기. - 관련된 위험을 이해하고 숙지하기.

이런 경고를 유념하지 않으면 심각한 부상이나 사망을 초래할 수 있다.

본 장비는 전문가와 책임질 수 있는 사람만이 사용할 수 있고, 전문가에 의해 직접적으로 눈으로 볼 수 있는 통솔 아래 사용되어야 한다. 행동이나 결정, 그리고 안전에 대한 책임은 사용자에게 있으며 결과물에 대해 예측할 수 있어야 한다. 모든 위험을 책임질 능력이 없거나 그런 위치에 있지 않다면, 그리고 사용 설명서를 충분히 이해하지 못했다면 본 장비를 사용하지 않는다.

2. 부분 명칭

(1) 셸, (2) 머리밴드, (3) 머리밴드 조절 바퀴, (4) 턱 스트랩 위치 조절 버클, (5) 턱 스트랩 조임 및 조절 버클, (6) 청력 보호 장비 부착용 측면 슬롯, (7) 헤드램프 클립, (8) 전면 및 후면 헤드램프 부착 슬롯 (탈착식 플러그), (9) 안구 실드 장착용 측면 구멍, (10) 머리밴드 폼, (11) EPS 라이너, (11 bis) EPP 라이너. 주요 소재: 아크릴로니트릴 부타디엔 스티렌 (ABS) 셸, 폴리에스터 스트랩.

3. 검사 및 확인사항

사용자의 안전은 장비의 상태와 연관성이 있다. 폐출은 적어도 일년에 한 번 이상 전문가의 세부 검사를 받을 것을 권장한다 (사용 국가의 현재 규정과 사용자의 사용 환경에 따른 것). 웹사이트 Petzl.com에 설명된 절차를 따른다. PPE 장비 서식에 유형, 모델, 제조자 정보, 일련번호 또는 개별 번호, 제조일, 구매일, 최초 사용일, 검사 내용, 문제점, 검사관의 이름 및 서명 등의 PPE 검사 결과를 기록한다.

매번 사용 전

매번 사용 전, 셸과 머리밴드 (외부와 내부에 금이 간 곳이나 변형된 곳이 없는지 확인)의 상태를 확인한다. 스트랩 및 박음질의 상태를 확인한다. 머리밴드 조절 바퀴와 턱 스트랩 조절 버클이 잘 작동하는지 확인한다. 턱 스트랩 강도 설정을 확인한다. 경고: 심한 충격을 받은 헬멧은 외관상으로 손상이 드러나지 않더라도 보호 성능 (충격 흡수, 강도)이 감소될 수 있다. 심한 충격을 받은 헬멧은 폐기한다.

4. 헬멧 착용 및 조절 방법

턱 스트랩 강도 설정하기

헬멧의 턱 스트랩 강도는 50kg 이상으로 설정되어 있다. 헬멧의 사용 계획에 따라 턱 스트랩 강도를 설정한다. - 지면 작업: 만약 헬멧이 걸리는 경우 목 줄림의 위험을 줄이기 위해 턱 스트랩 강도를 25kg 미만으로 설정하였다. - 고소 작업: 추락 시 헬멧이 벗겨지는 위험을 줄이기 위해, 턱 스트랩 강도를 50kg 이상으로 설정하였다.

준비

매끈한 부분에만 스티커를 붙이거나 표시한다. Petzl 스티커는 승인된다. Petzl 설명서에서 권장되는 것을 제외한 페인트, 용제, 접착제, 스티커 등을 붙이지 않는다.

조절

단락 4를 이해하기 위해 그림을 참조한다.

헬멧이 제대로 착용되었는지 확인한다.

헬멧이 머리 중앙에 잘 놓여있는지 확인한다. 헬멧을 잘 조절하여 착용하면 (앞뒤, 좌우 움직임의 최소화) 활동 시 위험으로부터 더욱 안전해진다. 헬멧은 사용자의 머리에 꼭 맞게 조절하여 착용해야만 확실한 보호 성능을 보장받을 수 있다. 만일 딱 맞게 조절할 수 없다면 본 헬멧을 사용하지 않는다.

5. 전기 보호

- EN 50365 (class 0): 본 헬멧은 1500 VDC (또는 1000 VAC)를 초과하지 않는 저전압 설비 근처에서 사용할 수 있도록 전기적으로 절연되어 있다. 사용자는 작업 중 발생 가능한 전압이 허용 단계 이상을 초과하지는 않는지 확인할 책임이 있다. - ANSI Z89.1-2014 Class E: 이 안전모는 20000V의 전압에서 실패하였지만, 이 전압의 전기 충격에 대한 안전은 보장할 수 없다. 이 기준은 헬멧과 전류가 흐르는 기구 사이의 우연한 접촉에서 발생하는 전기 충격에 대한 안전만을 보장한다. 전기 절연 성능을 제공하는 헬멧은 단독적으로 사용할 수 없다. 절연 보호 성능이 있는 추가 장비의 사용이 필수이다. 절연 성능을 감소시킬 수 있는 위험이 있는 상황에서는 전기 절연 헬멧을 사용하지 않는다. - 본 헬멧의 전기 보호 성능은 사용 기간, 기계적 및 화학적 손상, 부적절한 세척, 또는 사용 환경 (기 또는 눈)에 따라 약해질 수 있다.

6. 사용 시 주의사항

- 헬멧은 부적절한 관리로 인해 손상될 수 있다. - 헬멧 위에 앉지 않으며 너무 꼭 조이게 패킹하지 않는다. 떨어뜨리지 않도록 조심하고 날카롭거나 뾰족한 물체에 접촉되지 않도록 주의한다. - 또한 고온에 노출되지 않도록 주의한다 (예: 뜨거운 태양열을 받은 차 안에 헬멧을 둘 경우). - 용매제와 같은 특정 화학 제품은 헬멧을 손상시킬 수 있다. 헬멧이 화학 제품에 노출되지 않도록 보호한다. - 본 헬멧은 -30 ° C 와 +50 ° C 사이의 온도에서 사용 가능하다고 검증되었다.

7. 턱 스트랩 제거/설치

단락 7을 이해하기 위해 그림을 참조한다.

8. 머리밴드 제거/설치

이마의 머리밴드 높이를 정확하게 조절한다 (머리밴드의 수직 위치를 위한 두 개의 조절 구멍).

9. 액세서리

액세서리와 헬멧의 호환성을 확인한다. 용융 금속 일류에 대한 보호를 유지하려면, 헬멧의 앞면과 뒷면 슬롯에 플러그를 재설치한다.

10. 추가 정보

본 제품은 개인 보호 장비에 관한 규정 (EU) 2016/425 의 필수 요건에 부합한다. EU 표준 적합성 선언서는 Petzl.com에서 확인 가능하다.

장비 폐기 시점:

경고: 제품의 수명은 제품의 형태, 사용 강도 및 사용 환경에 따라 단 한번의 사용으로도 줄어든 수도 있다 (가치 환경, 고소 환경, 날카로운 모서리, 극한의 기온, 화학 제품 등). 다음과 같은 상태에서는 제품 사용을 중단한다: - 플라스틱이나 섬유 재질의 장비가 최소 10 년 사용되었을 경우. - 심한 추락이나 하중을 받은 적이 있는 경우. - 검사에 통과하지 못한 경우. 장비의 보전 상태가 의심되는 경우. - 장비에 대한 기록을 전혀 모를 경우. - 적용 규정, 기준, 기술의 변화 또는 다른 장비와 호환되지 않는 경우 등. 이러한 장비가 다시 사용되는 일이 없도록 폐기한다.

제품 참조:

A. 수명: 10 년 - B. 마킹 - C. 허용 온도 - D. 사용

주의사항 - E. 세탁/살균.

만약 헬멧이 더러워지거나 기름, 페인트 등으로 오염이 된 경우, 물과 부드러운 일곱/바다용 비누로 조심스럽게 외부를 세척한다. 헬멧과 헬멧 착용자에게 유해한 제품을 주의한다.

- F. 건조 - G. 보관/운반. 머리밴드의 사이즈를 줄여 헬멧 안으로 집어넣는다. 보관/운반시에는 VERTEX/STRATO 보관 가방을 사용한다. 헬멧을 압축하지 않는다. - H. 수리/수선 (폐출 시설 외부에서는 부품 교체를 제외한 수리 금지) - I. 문의사항/연락

3년간 보증

원자재 또는 제조상의 결함에 대해 3년간의 보증 기간을 갖는다. 제외: 일반적인 마모 및 찢김, 산화, 제품 변형 및 개조, 부적절한 보관, 올바르게 사용하지 않은 유지 관리, 사용상 부주의, 제작 온도 이외의 사용 등.

경고 기호

1. 심각한 부상 또는 사망의 갑작스런 위험이 존재하는 상황. 2. 사고 또는 부상의 잠재적인 위험에 노출. 3. 사용자의 장비의 성능 및 작업 수행에 대한 중요한 정보. 4. 장비 비호환성.

추적 가능성과 제품 부호

a. PPE 규정의 요구 사항을 충족한다. EU 유형 시험 수행 기관 - b. 본 PPE의 생산 관리를 수행하는 인증 기관의 번호 - c. 추적 가능성: 데이터 매트릭스 - d. 머리 돌려 - e. 일련 번호 - f. 제조 년도 - g. 제조월 - h. 배치 번호 - i. 개별 식별번호 - j. 기준 - k. 사용 설명서를 주의 깊게 읽는다 - l. 모델 식별 - m. 제조업체 주소 - n. 제조일 (월/년) - o. 전기 절연 헬멧 표기

คู่มือการใช้งานนี้ อธิบายให้ทราบถึงวิธีการใช้อุปกรณ์อย่างถูกต้อง ได้รับความข้อมูลทางเทคนิคและการใช้งาน

เครื่องหมายคำเตือนให้บอกให้คุณทราบถึงอันตรายบางส่วนที่อาจเกิดขึ้นจากการใช้งานของอุปกรณ์นี้ แต่ไม่อาจบอกได้ทั้งหมด ตรวจสอบที่ Pezl.com เพื่อหข้อมูลเพิ่มเติมล่าสุด

เป็นความรับผิดชอบของคุณในการระมัดระวังคำเตือนและการใช้อุปกรณ์อย่างถูกต้อง ข้อผิดพลาดในการใช้อุปกรณ์จะทำให้เกิดอันตราย ติดต่อ Pezl หรือตัวแทนจำหน่ายถ้ามีข้อสงสัย หรือไม่เข้าใจข้อความในคู่มือนี้

1. ส่วนที่เกี่ยวข้องกัน

หมวกนิรภัยสำหรับทำงานที่สูงและงานบนพื้นดิน

อุปกรณ์นี้เป็นอุปกรณ์ป้องกันภัยส่วนบุคคล (PPE) เพื่อปกป้องศีรษะ ใช้สำหรับป้องกันสิ่งของตกหล่นได้

* **ด้วย**ความแข็งแรงของสายรัดคางที่กำหนดไว้ที่น้อยกว่า 25 กก หมวกนี้จึงมีคุณสมบัติตรงตามทุกข้อกำหนดมาตรฐาน EN 397 ยกเว้นในข้อที่เกี่ยวข้องกับ ช่องว่างแนวตั้งภายใน ภายใต้ข้อกำหนดในส่วนของมาตรฐาน EN 397 การป้องกันผลกระทบจากอุณหภูมิที่ลดต่ำถึง-30° C ช่วยปกป้องการเสียดรประด้านข้าง ป้องกันผลกระทบจากกระแสไฟฟ้าได้ถึง 440 VAC และป้องกันผลจากการถูกใส่ของโลหะหลอมละลาย

- **ด้วย**ความแข็งแรงของสายรัดคางที่กำหนดไว้มากกว่า 50 กก หมวกนี้จึงมีคุณสมบัติตรงตามทุกข้อกำหนดของมาตรฐาน EN 12492 ยกเว้น การมีช่องระบอบอม การสวมหมวกนิรภัยสามารถลดความเสี่ยงจากการบาดเจ็บที่ศีรษะได้ แต่ไม่สามารถป้องกันผลกระทบจากการอัดกระแทกได้ทั้งหมด ในกรณีกระแทกที่รุนแรง หมวกอาจผิดรูปร่างจากความรุนแรงของการกระแทกที่เกิดขึ้น และในบางกรณีอาจถึงจุดที่ทำให้หมวกเสียหายได้

ห้ามใช้หมวกชนิดนี้กับกิจกรรมอื่น ๆ ซึ่งไม่ได้ออกแบบมาให้ใช้งาน

ความรับผิดชอบ

คำเตือน
กิจกรรมที่เกี่ยวข้องกับการใช้อุปกรณ์นี้ เป็นสิ่งที่เป็นอันตราย
ผู้ใช้ต้องมีควมรับผิดชอบต่อการกระทำที่ตัดสินใจและความปลอดภัย

ก่อนการใช้อุปกรณ์นี้ จะต้อง

- อ่านและทำความเข้าใจคู่มือการใช้งาน
- การฝึกฝน โดยเฉพาะเพื่อการใช้งานที่ถูกต้อง
- ทำความเข้าใจเกี่ยวกับความสามารถและข้อจำกัดในการใช้งานของมัน
- เข้าใจและยอมรับความเสี่ยงที่เกี่ยวข้อง

การขาดการระมัดระวังและละเลยต่อข้อมูลนี้ อาจมีผลให้เกิดการบาดเจ็บสาหัสหรืออาจถึงแก่ชีวิต

อุปกรณ์นี้จะต้องถูกใช้งานโดยผู้ที่มีความสามารถเพียงพอและมีควมรับผิดชอบหรือใช้ในสถานที่ที่อยู่ในความรับผิดชอบโดยตรงหรือควบคุมได้โดยผู้เชี่ยวชาญ

เป็นความรับผิดชอบของผู้ใช้งานคือวิธีการใช้ การตัดสินใจความปลอดภัย และยอมรับในผลที่เกิดขึ้นจากวิธีการนั้น ไม่ควรใช้อุปกรณ์นี้ถ้าคุณไม่สามารถ หรือไม่อยู่ในสภาวะที่จะรับผิดชอบต่อความเสี่ยงที่จะเกิดขึ้นหรือไม่เข้าใจข้อความในคู่มือการใช้งาน

2. ชื่อของส่วนประกอบ

(1) เปลือกหมวก (2) สายรัดรอบศีรษะ (3) ลูกดัดสำหรับปรับสายรัดรอบศีรษะ (4) ตัวล็อกปรับตำแหน่งสายรัดคาง (5) หัวเข็มขัดสำหรับปรับสายรัดคาง (6) ช่องด้านข้างสำหรับติดตั้งอุปกรณ์ป้องกันเสียง (7) คลิปสำหรับตีไฟฉาย (8) ช่องสำหรับติดตั้งไฟฉายด้านหน้า (9) ช่องสำหรับติดตั้งหมวกป้องกันสายคาด้านข้าง (10) แผ่นโฟมรองรับรอบศีรษะ (11) EPS บูรองด้านใน (11 bis) EPS บูรองด้านในวัสดุหลักที่ใช้ผลิต เปลือกหมวกทำจากวัสดุ acrylonitrile butadiene styrene (ABS) สายรัดทำจากโพลีเอสเตอร์

3. การตรวจสอบ จุดตรวจสอบ

ความปลอดภัยของคุณขึ้นอยู่กับความสมบูรณ์ของอุปกรณ์ของคุณ

Pezl แนะนำให้ตรวจสอบและเสียดของอุปกรณ์โดยผู้เชี่ยวชาญ อย่างน้อยทุก 12 เดือน (ขึ้นอยู่กับข้อกำหนดกฎหมายของประเทศและสภาพการใช้งาน) ทำตามขั้นตอนที่แสดงไว้ที่ Pezl.com บันทึกผลการตรวจสอบ PPE ลงในแบบฟอร์มการตรวจเช็ค ชนิด รุ่น ข้อมูลของโรงงานผู้ผลิต หมายเลขลำดับการผลิต หรือหมายเลขกำกับอุปกรณ์ วันที่ของการผลิตวันที่สั่งซื้อ วันที่ใช้งานครั้งแรก กำหนดการตรวจเช็คครั้งต่อไป ปัญหาพบ ความคิดเห็น ชื่อของผู้ตรวจเช็คพร้อมลายเซ็น

ก่อนการใช้งานแต่ละครั้ง

ก่อนการใช้งานทุกครั้ง ตรวจสอบสภาพของเปลือกหมวกและระบบของสายรัดรอบศีรษะ (ดูว่าไม่มีรอยแตกหรือการบิดเบี้ยวเสียรูปทรงทั้งภายนอกและภายใน) ตรวจสอบสภาพของสายรัดและรอยเข็ม ตรวจสอบระบบปรับสายรัดรอบศีรษะและตัวล็อกสายรัดคางว่าใช้งานได้อย่างถูกต้อง ตรวจสอบค่าความแข็งแรงของสายรัดคาง

คำเตือน การกระแทกอย่างแรงที่หมวกจะทำให้ประสิทธิภาพในการป้องกันของหมวกลดลง (การดูดซับแรงกระแทก ความแข็งแรง) โดยบางครั้งอาจมองไม่เห็นร่องรอยบนเปลือกใช้หมวกจนสังเกตมีการกระแทกที่รุนแรงเกิดขึ้น

4. วิธีการสวมใส่และปรับขนาดหมวก

ระดับความแข็งแรงของสายรัดคาง

สายรัดคางถูกกำหนดจากโรงงานผลิตให้มีความแข็งแรงมากกว่า 50 กก.

การกำหนดค่าความแข็งแรงของสายรัดคาง ขึ้นอยู่กับแผนการใช้งานของหมวก

- การทำงานบนพื้น: สายรัดคางจะถูกกำหนดค่าความแข็งแรงไว้ที่น้อยกว่า 25 กก เพื่อลดความเสี่ยงจากการถูกรัดคอ ถ้าหมวกถูกชนหรือติดกับสิ่งกีดขวาง
- การทำงานบนที่สูง: กำหนดค่าของความแข็งแรงของสายรัดคางไว้มากกว่า 50 กก เพื่อลดความเสี่ยงจากการที่หมวกจะหลุดออกในขณะที่ตก

การเตรียมการ

ใช้เฉพาะที่หัวเรียบทันทีที่กำหนดไว้บนหมวก สำหรับวัดสติกเกอร์หรือเครื่องหมายเฉพาะ สติกเกอร์ของ Pezl ได้ผ่านการตรวจสอบแล้ว ห้ามทาสี สารละลาย ทากาวหรือ ติดตะแบก ยกเว้น ทำตามคำแนะนำโดย Pezl

การปรับขนาด

ดูภาพประกอบที่แสดงไว้ในย่อหน้าที่ 4

ตรวจสอบค่าหมวกของคุณมีขนาดที่สามได้พอดี

ต้องแน่ใจว่าหมวกนั้นสวมใส่ได้พอดีและอยู่ตำแหน่งกลางศีรษะของผู้ใช้งาน หมวกจะต้องปรับได้พอดี (การเลื่อนจากหน้าไปหลัง หรือจากข้างหนึ่งไปอีกข้างไม่มาก) ช่วยป้องกันการกระแทกได้

เพื่อให้แน่ใจว่าป้องกันได้เพียงพอ หมวกจะต้องปรับขนาดให้พอดีกับศีรษะของผู้ใช้ อย่าสวมหมวกที่ไม่สามารถปรับขนาดได้พอดีกับศีรษะของคุณ

5. การป้องกันเกี่ยวกับไฟฟ้า

- EN 50365 (class 0): หมวกชนิดนี้มีฉนวนป้องกันกระแสไฟฟ้า สามารถใช้ในบริเวณที่มีการติดตั้งกระแสไฟฟ้าแรงดันต่ำ ที่ไม่เกิน 1500 VDC (หรือ 1000 VAC)

เป็นความรับผิดชอบของผู้ใช้ ที่ต้องตรวจสอบว่ากำลังของกระแสไฟฟ้าที่มีอยู่นั้น ไม่มากเกินไปกว่าอัตราที่กำหนดไว้ข้างต้น

- ANSI Z89.1-2014 class E หมวกนี้ได้ผ่านการทดสอบกับแรงดันไฟฟ้าที่ 20000 V แต่ไม่สามารถรับประกันการถูกกระแสไฟฟ้าที่แรงดันนี้ช็อค การรับรองตามมาตรฐานเกี่ยวกับกระแสไฟฟ้าช็อค คืออุบัติเหตุเกิดขึ้นระหว่างหมวกสัมผัสกับอุปกรณ์ไฟฟ้า หมวกชนิดนี้มีฉนวนป้องกันกระแสไฟฟ้า ไม่สามารถใช้ได้โดยลำพัง จำเป็นต้องเข้าร่วมกับอุปกรณ์ป้องกันกระแสไฟฟ้า

หมวกชนิดนี้มีฉนวนป้องกันกระแสไฟฟ้า ต้องไม่ใช้ในสถานการณ์ที่มีความเสี่ยง ซึ่งอาจทำให้ลดลงของคุณสมบัติการป้องกันแม้เพียงบางส่วนก็ตาม

- ฉนวนป้องกันกระแสไฟฟ้า ในหมวกชนิดนี้อาจลดลงได้โดย สารเคมี ขาดการทำความสะอาดอย่างเพียงพอ หรือ จากสภาพแวดล้อมของการใช้งาน (เช่น ใช้ท่ามกลางสายฝน หรือ หิมะ)

6. ข้อควรระวังจากการใช้

- หมวกนิรภัยอาจเสียหายจากการละเลยต่อสิ่งเหล่านี้

- ห้ามนั่งทับบนหมวก การบีบรัดที่แน่นเกินไป การกดหล่น การถูกเสียดสีกับวัตถุแหลมคม

- อย่าเก็บหมวกไว้ในที่มีอุณหภูมิสูงเกินไป เช่น วางไว้ในยานพาหนะที่รับแสงอาทิตย์โดยตรง

- สารเคมีบางชนิด โดยเฉพาะสารละลาย อาจทำลายให้หมวกเสียหายได้ ป้องกันหมวกจากการถูกสัมผัสกับสารเคมี

หมวกรุ่นนี้ได้เคยทดลองใช้ในที่ ที่อุณหภูมิตั้งระหว่าง -30°C และ +50°C

7. การปลดสายรัดคางออก/การติดยึด

ดูภาพประกอบที่แสดงไว้ในย่อหน้าที่ 7

8. การถอดสายรัดรอบศีรษะ/การติดยึด

แน่ใจว่าได้ปรับความสูงของสายรัดรอบศีรษะที่ตำแหน่งหน้าหมวก (สองช่องปรับสำหรับตำแหน่งแนวคิงบนสายรัดรอบศีรษะ)

9. อุปกรณ์เสริม

ตรวจสอบความเข้ากันได้ของอุปกรณ์เสริมกับหมวก

แม้จะว่าได้ติดตั้งแล้ว สัมผัสกับลิ้นในช่องด้านหน้าและด้านหลังของหมวก เพื่อการป้องกันคือ การกระเด็นใส่ของสารโลหะหลอมเหลว

10. ข้อมูลเพิ่มเติม

อุปกรณ์นี้ได้ผลิตตามข้อกำหนดของข้อบังคับ (EU) 2016/425 ในเรื่อง อุปกรณ์ป้องกันภัยส่วนบุคคล EU รายละเอียดข้อรับรองมาตรฐาน สามารถหาดูได้ที่ Pezl.com

ควายกฉีกการใช้อุปกรณ์เมื่อไร

ข้อควรระวัง ในกิจกรรมที่มีกรใช้อย่างรุนแรงอาจทำให้อุปกรณ์ต้องถูกเลิกใช้แม้หลังจากการใช้งานเพียงครั้งเดียวทั้งนี้ ขึ้นอยู่กับชนิดของการใช้งานและสภาพแวดล้อมของการใช้ (สภาพที่แจ้งหยาบ สถานที่ใกล้ทะเล ขอบมุมที่แหลมคม สภาพอากาศที่รุนแรง สารเคมี...)

อุปกรณ์จะต้องเลิกใช้ เมื่อ

- มีอายุเกินกว่า 10 ปี สำหรับผลิตภัณฑ์ พลาสติก หรือสิ่งทอ

- ได้เคยมีการตกกระชากอย่างรุนแรง หรือ เกิดขีดจำกัด

- เมื่อไม่ผ่านการตรวจสอบสภาพ เมื่อมีข้อสงสัยหรือไม่แน่ใจ

- เมื่อไม่ทราบถึงประวัติการใช้งานมาก่อน

- เมื่อตกรุนแรง ล้าสมัยจากการเปลี่ยนกฎเกณฑ์มาตรฐานเทคนิค หรือ ความเข้ากันไม่ได้กับอุปกรณ์อื่น

ทำลายอุปกรณ์เพื่อป้องกันการนำกลับมาใช้ซ้ำ

สัญลักษณ์

A. อายุการใช้งาน 10 ปี - **B. เครื่องหมาย - C. สภาพภูมิอากาศ ที่สามารถใช้งานได้** -

D. ข้อควรระวังการใช้งาน - **E. การทำความสะอาด/แจ้งชื่อโรค**
ถ้าหมวกสกปรก หรือปนเปื้อนด้วยสาร (น้ำมัน น้ำมันดิน สีทา...) ให้ทำความสะอาดภายนอกด้วยน้ำและสบู่อย่างอ่อน หลีกเลี่ยงการถูกสัมผัสกับวัตถุที่เป็นอันตรายต่อหมวกและผู้สวมใส่

- **F. การทำที่แห้ง** - **G. การเก็บรักษา/การขนส่ง**

ปรับขนาดของสายรัดรอบศีรษะให้เล็กและสอดเก็บเข้าไปในหมวก สำหรับการจัดเก็บ/ขนส่ง ใช้ถุง VERTEX/STRATO สำหรับเก็บ ห้ามทำการบีบอัดหมวก

- **H. การติดตั้งเพิ่มเติม/การซ่อมแซม** (ภายนอกโรงงาน Pezl เป็นข้อห้ามมิให้กระทำ ยกเว้น ในส่วนที่ใช้ทดแทน) - **I. ลำดับ/ติดต่อ**

อุปกรณ์มีการรับประกันเป็นเวลา 3 ปี

เกี่ยวกับวัสดุคุณภาพหรือความบกพร่องจากการผลิต ข้อยกเว้นจากการรับประกัน การชำรุดบกพร่องจากการใช้งานตามปกติ ปฏิกริยาจากสารเคมี การแก้ไข/ดัดแปลง การเก็บรักษาไม่ถูกวิธี ขาดการดูแล การนำไปใช้งานที่นอกเหนือจากที่อุปกรณ์ได้ถูกออกแบบไว้

เครื่องหมายคำเตือน

1. สถานการณ์เสี่ยงที่จะเกิดขึ้นครบบาดเจ็บสาหัส หรือ เสียชีวิต 2. แสดงให้เห็นถึงความเสี่ยงต่อการเกิดอุบัติเหตุ หรือ การบาดเจ็บ 3. ข้อมูลสำคัญที่เกี่ยวกับประสิทธิภาพในการใช้งาน หรือคุณสมบัติของอุปกรณ์ 4. ความเข้ากันไม่ได้ของอุปกรณ์

เครื่องหมายและข้อมูล

a. มีคุณสมบัติตามข้อกำหนดของอุปกรณ์ PPE โดยเฉพาะที่บอกถึงการทดลองผ่านมาตรฐาน EU - b. หมายเลขรับรองที่ผ่านการทดสอบที่ใช้ในการควบคุมการผลิตของ PPE นี้ - c. การรับรองมาตรฐาน ข้อมูลหลังกำเนิด - d. ความยาวของเส้นรอบศีรษะ - e. หมายเลขลำดับ - f. ปีที่ผลิต - g. เดือนที่ผลิต - h. หมายเลขลำดับการผลิต - i. หมายเลขกำกับตัวอุปกรณ์ - j. มาตรฐาน - k. แล้วคู่มือการใช้โดยเฉพาะอื่น - l. ข้อมูลระบุรุ่น - m. ที่อยู่ของโรงงานผู้ผลิต - n. วันที่ของการผลิต (เดือน/ปี) - o. สัญลักษณ์ของหมวกมีฉนวนป้องกันกระแสไฟฟ้า